

【高齢者向けウェストポーチ型非常用持ち出し袋】



高齢者の方には、取り付け簡単なマジックテープ式のウェストポーチ。  
内側は機能的なのに使いやすいポケット付きです。

【高齢者向けウェストポーチ型非常用持ち出し袋】

特徴1 . . . 力が無くても留められるマジックテープ脱着式

手先の力が弱くなってきた方でもきちんと留められるマジックテープでの脱着。  
身体にフィットします。

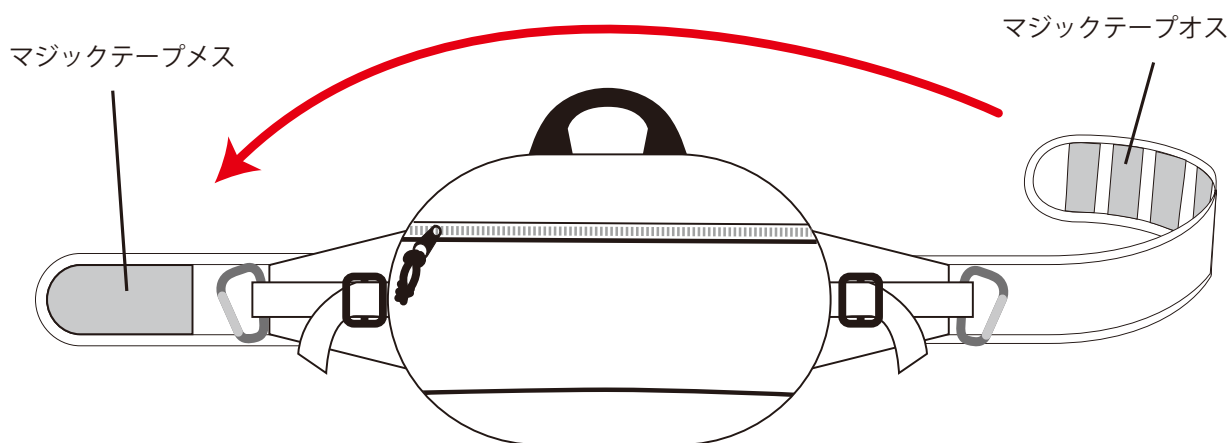

特徴2 . . . 生地の種類をお選びいただけます。

どの高齢者が持ってもしっくりくる色味を使うことで、リビングに置いておいても普通のポーチのように見えます。ただし、非常時にはすぐに持てるように、ふたのプリントは蓄光プリントで、暗闇の中でも見つけやすくします。  
生地特性によりお選び頂ける生地色が変わります。

特徴3・・・中身が良く見えてすぐわかる

ポケットがメッシュや透明ビニールでできているので、一目で中身が確認できます。  
その他、使いやすい小分けのポケットでどこに何があるかしっかり管理できます。

■ 本体正面ポケット

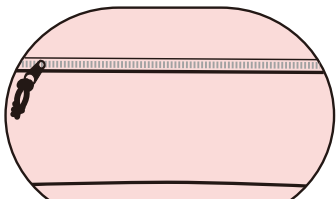

取り出しやすいファスナーポケットは立体的なマチ付です。

■ 本体側面

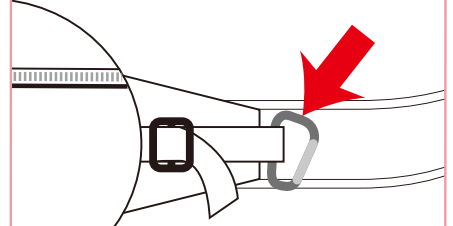

ペットボトルホルダーやちょっとした巾着などが下げられるカラビナ付。

蓄光プリント

難燃性・・・燃えにくい生地です。

パラシュートクロス  
・・・軽量で丈夫な生地です。



■ 本体背面側の内側

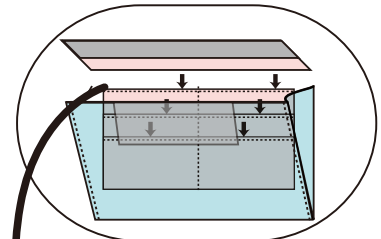

その内側にもカード用ポケット

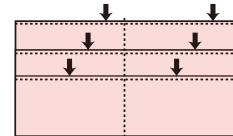

大事なカードや証書等、内側のポケットに入れて安心！  
表は透明ビニールなので、中身が見えます。

■ 本体正面ポケット内側

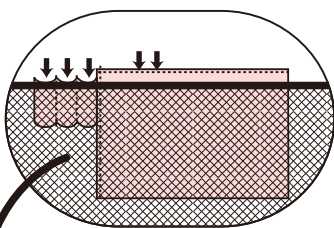

ポケットの内側は、中身の見えるメッシュポケット付。すぐに取り出したい文具や簡易地図などはこの中へ。

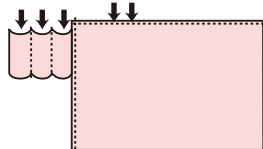

すぐ使うペンやメモ帳はこの中へ

■ 本体背面

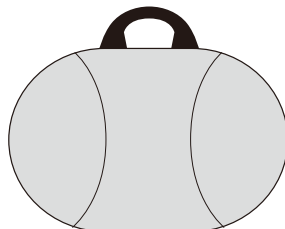

メッシュクッション使用で、背中に優しい仕様です。

【高齢者向けウェストポーチ型非常用持ち出し袋\_4面図】

寸法(大きさ)

側面

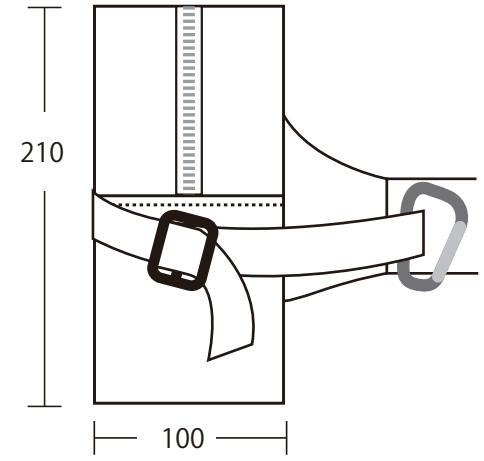

正面

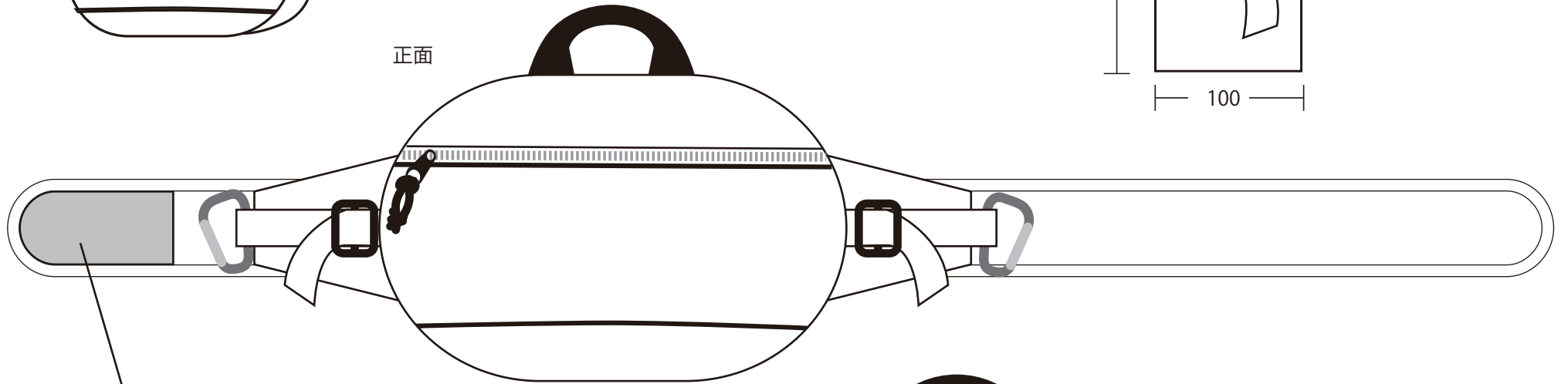

マジックテープで留めます。

背面

